

PRICE LIST

لیست قیمت

اوکسین پرتو لوتوس

اردیبهشت ۱۴۰۲

لیست محصولات

PRODUCT LIST

اوکسین پرتو لوتوس



لیست محصولات

PRODUCT LIST

اوکسین پرتو لوتوس



17



18



19



20



21



22



23



24



25



26



27



28

لیست **PRODUCT**
مخمولات **LIST** اوکسین پرتو لوتوس



OPPLE

_ با تشکر از اینکه محصولات شرکت آپل را جهت خرید کالای روشنایی خود انتخاب نموده اید، موارد زیر را به استحضار می‌رسانیم:

(1) کلیه محصولات ارائه شده دارای گارانتی 2 تا 5 سال شرکت اوکسین پرتو لوتوس (آپل) میباشد.
(2) واحد خدمات پس از فروش شرکت اوکسین پرتو لوتوس (آپل) آماده پاسخگویی به کلیه پرسش‌ها و موارد احتمالی مشتریان میباشد. لذا جهت ارتباط با این واحد می‌توانید با شماره تلفن 021-22660646 تماس حاصل فرمایید.

جهت دسترسی به اطلاعات فنی و مشخصات بیشتر از محصولات لیست قیمت می‌توانید به کاتالوگ اپلیکیشن و از طریق وب سایت www.iranopple.ir به اطلاعات مورد نیاز خود دسترسی پیدا کنید.



LED Downlight HM

چراغ دانلایت اچ-ام



وزن محصول KG	قطر MM	ارتفاع MM	زاویه تابش (%)	LM شار نوری چراغ	CCT رنگ نور	سایز برش	قیمت (ریال)	کد کالا	ردیف
0.28	Φ90	46.7	75	330	آفتابی	Φ82	8,200,000	LED DL-RC-HM R82 5W-3000	1
0.28	Φ90	46.7	75	370	نچرال	Φ82	8,200,000	LED DL-RC-HM R82 5W-4000	2
0.28	Φ90	46.7	75	400	مهتابی	Φ82	8,200,000	LED DL-RC-HM R82 5W-5700	3
0.41	Φ110	61.7	75	420	آفتابی	Φ100	9,300,000	LED DL-RC-HM R100 6W-3000	4
0.41	Φ110	61.7	75	480	نچرال	Φ100	9,300,000	LED DL-RC-HM R100 6W-4000	5
0.41	Φ110	61.7	75	520	مهتابی	Φ100	9,300,000	LED DL-RC-HM R100 6W-5700	6
0.45	Φ130	69.5	80	700	آفتابی	Φ120	11,600,000	LED DL-RC-HM R120 9W-3000	7
0.45	Φ130	69.5	80	800	نچرال	Φ120	11,600,000	LED DL-RC-HM R120 9W-4000	8
0.45	Φ130	69.5	80	850	مهتابی	Φ120	11,600,000	LED DL-RC-HM R120 9W-5700	9
0.96	Φ185	90.3	80	1100	آفتابی	Φ175	17,200,000	LED DL-RC-HM R175 14W-3000	10
0.96	Φ185	90.3	80	1200	نچرال	Φ175	17,200,000	LED DL-RC-HM R175 14W-4000	11
0.96	Φ185	90.3	80	1400	مهتابی	Φ175	17,200,000	LED DL-RC-HM R175 14W-5700	12
1.60	Φ220	113.3	80	3700	نچرال	Φ210	28,200,000	LED DI-Rc-HM R210 42W-4000	13
1.60	Φ220	113.3	80	4200	مهتابی	Φ210	28,200,000	LED DI-Rc-HM R210 42W-5700	14

Dimmable	محدوده ولتاژ کاربرد	ضریب نمود رنگ	محدوده ولتاژ ورودی	روش نصب	رنگ بدنه
NO	176-265	≥80	AC220-240V	چراغ های توکار	سفید
درجه حفاظت		جنس بدنه		ثبات شار نوری	محدوده دمای کاربرد
IP20, IP44 for exposed parts		آلومینیوم دایکاست		30000	-10~+40

2yrs Warranty

Flicker Free



آیتم ها (وات)	تعداد در کارتن
5 W	18
6 W	18
9 W	6
14 W	6
42 W	6

موارد مصرف

مغازه
 بیمارستان

رستوران
 فرودگاه

دفتر
 فروشگاه

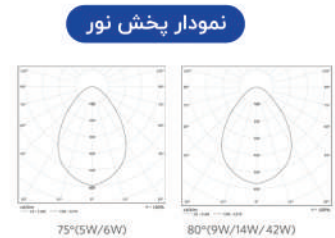

قیمت های فوق شامل 9% مالیات بر ارزش افزوده و عوارض می باشد



LED Downlight HZII

چراغ دانلایت اِچ - زد - 2



وزن محصول KG	قطر MM	ارتفاع MM	زاویه تابش (°)	LM شار نوری چراغ	CCT رنگ نور	سایز برش	قیمت (ریال)	کد کالا	ردیف
0.982	Φ225	91	90	3700	آفتابی	Φ200	19,600,000	LED DL-RC-HZII R200-40W-3000	1
0.982	Φ225	91	90	4000	نچرال	Φ200	19,600,000	LED DL-RC-HZII R200-40W-4000	2
0.982	Φ225	91	90	4000	مهتابی	Φ200	19,600,000	LED DL-RC-HZII R200-40W-5700	3

Dimmable	محدوده ولتاژ کارکرد	ضریب نمود رنگ	محدوده ولتاژ ورودی	روش نصب	رنگ بدنه
NO	176-265	≥80	AC220-240V	چراغ های توکار	سفید
درجه حفاظت		جنس بدنه		ثبات شار نوری	محدوده دمای کارکرد
IP20		PC		30000	-10~+45

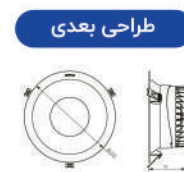

آیتم ها (وات)	تعداد در کارتن
40 W	8



قیمت های فوق شامل 9% مالیات بر ارزش افزوده و عوارض می باشد

LED Downlight RC-ESVI

چراغ دانلایت ای - اس - وی



وزن محصول KG	قطر MM	ارتفاع MM	زاویه تابش (°)	LM شار نوری چراغ	CCT رنگ نور	سایز برش	قیمت (ریال)	کد کالا	ردیف
0.192	110	51	100	395	آفتابی	Φ75	2,400,000	LED Downlight RC ESVI R72 7W-3000-WH-NV	1
0.192	110	51	100	420	نچرال	Φ75	2,400,000	LED Downlight RC ESVI R72 7W-4000-WH-NV	2
0.192	110	51	100	420	مهتابی	Φ75	2,400,000	LED Downlight RC ESVI R72 7W-6500-WH-NV	3

Dimmable	محدوده ولتاژ کارکرد	ضریب نمود رنگ	محدوده ولتاژ ورودی	روش نصب	رنگ بدنه
NO	176-265	≥80	AC220-240V	چراغ های توکار	سفید
درجه حفاظت		جنس بدنه		ثبات شار نوری	
IP20		PC		20000	
			محدوده دمای کارکرد		
			-10~+45		



2yrs Warranty



Flicker Free

طراحی برش

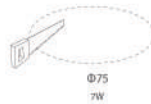

طراحی بعدی

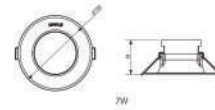

آیتم ها (وات)

7 W

تعداد در کارتن

45

موارد مصرف



خانه بیمارستان مدرسه



اتاق کنفرانس فروشگاه

نمودار پخش نور

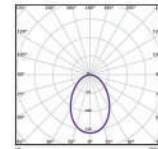

7W

قیمت های فوق شامل 9% مالیات بر ارزش افزوده و عوارض می باشد

LED Downlight HPF

چراغ دانلایت ایچ - پی - اف



وزن محصول KG	قطر MM	ارتفاع MM	زاویه تابش (°)	LM شار نوری چراغ	CCT رنگ نور	سایز برش	قیمت (ریال)	کد کالا	ردیف
0.186	Φ112	23	120	480	آفتابی	Φ100	4,500,000	LED DL-RC-HPF ESIII R100 6W-3000	1
0.186	Φ112	23	120	480	نچرال	Φ100	4,500,000	LED DL-RC-HPF ESIII R100 6W-4000	2
0.186	Φ112	23	120	480	مهتابی	Φ100	4,500,000	LED DL-RC-HPF ESIII R100 6W-6500	3
0.288	Φ162	23	120	960	آفتابی	Φ150	5,700,000	LED DL-RC-HPF ESIII R150 12W-3000	4
0.268	Φ162	23	120	960	نچرال	Φ150	5,700,000	LED DL-RC-HPF ESIII R150 12W-4000	5
0.268	Φ162	23	120	960	مهتابی	Φ150	5,700,000	LED DL-RC-HPF ESIII R150 12W-6500	6
0.41	Φ212	23	120	1920	آفتابی	Φ200	8,000,000	LED DL-RC-HPF ESIII R200 24W-3000	7
0.41	Φ212	23	120	1920	نچرال	Φ200	8,000,000	LED DL-RC-HPF ESIII R200 24W-4000	8
0.41	Φ212	23	120	1920	مهتابی	Φ200	8,000,000	LED DL-RC-HPF ESIII R200 24W-6500	9
0.202	Φ112	23	120	480	آفتابی	Φ100	4,800,000	LED DL-RC-HPF ESIII S100×100 6W-3000	10
0.202	Φ112	23	120	480	نچرال	Φ100	4,800,000	LED DL-RC-HPF ESIII S100×100 6W-4000	11
0.202	Φ112	23	120	480	مهتابی	Φ100	4,800,000	LED DL-RC-HPF ESIII S100×100 6W-6500	12
0.309	Φ162	23	120	960	آفتابی	Φ150	6,100,000	LED DL-RC-HPF ESIII S150×150 12W-3000	13
0.309	Φ162	23	120	960	نچرال	Φ150	6,100,000	LED DL-RC-HPF ESIII S150×150 12W-4000	14
0.309	Φ162	23	120	960	مهتابی	Φ150	6,100,000	LED DL-RC-HPF ESIII S150×150 12W-6500	15
0.47	Φ212	23	120	1920	آفتابی	Φ200	8,500,000	LED DL-RC-HPF ESIII S200×200 24W-3000	16
0.47	Φ212	23	120	1920	نچرال	Φ200	8,500,000	LED DL-RC-HPF ESIII S200×200 24W-4000	17
0.47	Φ212	23	120	1920	مهتابی	Φ200	8,500,000	LED DL-RC-HPF ESIII S200×200 24W-6500	18

Dimmable	محدوده ولتاژ کارکرد	ضریب نمودرنگ	محدوده ولتاژ ورودی	روش نصب	رنگ بدنه
NO	176-265	≥80	AC220-240V	چراغ های توکار	سفید
درجه حفاظت		جنس بدنه		محدوده دمای کارکرد	
IP44		PC		30000	
				-10~+45	



طراحی برش

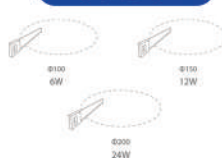

طراحی بعدی

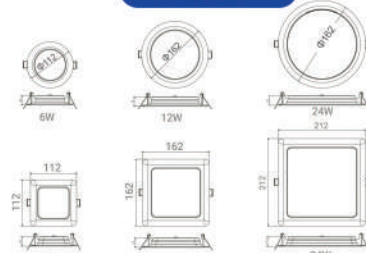

تعداد در کارتن / آیتم ها (وات)

6 W	30
12 W	20
24 W	10

نمودار پخش نور

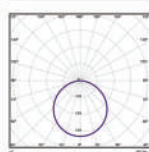

موارد مصرف



قیمت های فوق شامل 9% مالیات بر ارزش افزوده و عوارض می باشد

LED Downlight US

چراغ دانلایت یو - اس



وزن محصول KG	قطر MM	ارتفاع MM	زاویه تابش (°)	LM شار نوری چراغ	CCT رنگ نور	سایز برش	قیمت (ریال)	کد کالا	ردیف
0.044	Φ95	34	100	230	آفتابی	Φ70~85	1,800,000	LED DL-RC-US R70-4W-3000	1
0.044	Φ95	34	100	250	نچرال	Φ70~85	1,800,000	LED DL-RC-US R70-4W-4000	2
0.044	Φ95	34	100	250	مهتابی	Φ70~85	1,800,000	LED DL-RC-US R70-4W-6500	3
0.059	Φ110	34	100	400	آفتابی	Φ85~100	2,100,000	LED DL-RC-US R85-6W-3000	4
0.059	Φ110	34	100	450	نچرال	Φ85~100	2,100,000	LED DL-RC-US R85-6W-4000	5
0.059	Φ110	34	100	450	مهتابی	Φ85~100	2,100,000	LED DL-RC-US R85-6W-6500	6
0.13	Φ175	40	110	960	آفتابی	Φ140~155	4,100,000	LED DL-RC-US R150 12W-GP-3000	7
0.13	Φ175	40	110	1020	نچرال	Φ140~155	4,100,000	LED DL-RC-US R150 12W-GP-4000	8
0.13	Φ175	40	110	1020	مهتابی	Φ140~155	4,100,000	LED DL-RC-US R150 12W-GP-6500	9
0.25	Φ230	40	110	1760	آفتابی	Φ195~210	6,900,000	LED DL-RC-US R200 22W-GP-3000	10
0.25	Φ230	40	110	1870	نچرال	Φ195~210	6,900,000	LED DL-RC-US R200 22W-GP-4000	11
0.25	Φ230	40	110	1870	مهتابی	Φ195~210	6,900,000	LED DL-RC-US R200 22W-GP-5700	12

Dimmable	محدوده ولتاژ کاربرد	ضریب نمودرنگ	محدوده ولتاژ ورودی	روش نصب	رنگ بدنه
NO	176-265	≥80	AC220-240V	چراغ های توکار	سفید
درجه حفاظت	جنس بدنه	ثبات شار نوری	محدوده دمای کاربرد		
IP20	PP	20000	-25~+50		



Type	H (mm)	D (mm)	Recessed Cutout (mm)
LED DL-RC-US R70-4W	34	Φ95	Φ70
LED DL-RC-US R85-6W	34	Φ110	Φ85
LED DL-RC-US R150 12W-GP	40	Φ175	Φ150
LED DL-RC-US R200-22W-GP	40	Φ230	Φ200

طراحی بعدی

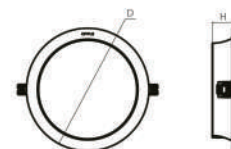

تعداد در کارتن آیتم ها (وات)

4 W	60
6 W	60
12 W	30
22 W	16

موارد مصرف



نمودار پخش نور

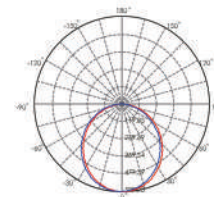

قیمت های فوق شامل 9% مالیات بر ارزش افزوده و عوارض می باشد

LED Spot RA HQII

چراغ اسپات اچ - کیو - 2



وزن محصول KG	قطر MM	ارتفاع MM	زاویه تابش (°)	LM شار نوری چراغ	CCT رنگ نور	سایز برش	قیمت (ریال)	کد کالا	ردیف
0.198	Φ86	62	24	800	آفتابی	Φ70	11,000,000	LED SP-RA-HQII 12W Dim-GP-3000	1
0.198	Φ86	62	24	800	نچرال	Φ70	11,000,000	LED SP-RA-HQII 12W Dim-GP-4000	2
0.198	Φ86	62	24	800	مهتابی	Φ70	11,000,000	LED SP-RA-HQII 12W Dim-GP-5700	3

Dimmable	محدوده ولتاژ کاربرد	ضریب نمودرنگ	محدوده ولتاژ ورودی	روش نصب	رنگ بدنه
YES	176-265	≥80	AC220-240V	چراغ های توکار	سفید
درجه حفاظت		جنس بدنه		ثبات شار نوری	محدوده دمای کاربرد
IP20		آلیاژ آلومینیوم		30000	-10~+45

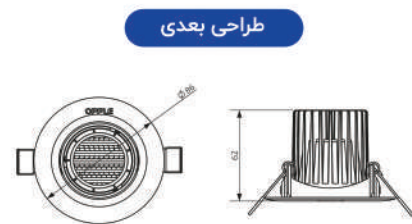

تعداد در کارتن	آیتم ها (وات)
24	12 W

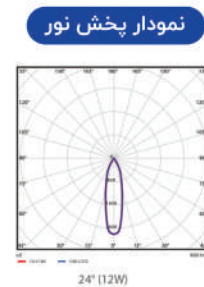

قیمت های فوق شامل 9% مالیات بر ارزش افزوده و عوارض می باشد

LED Spot RA HJ

چراغ اسپات اچ - جی



وزن محصول KG	قطر MM	ارتفاع MM	زاویه تابش (°)	LM شار نوری چراغ	CCT رنگ نور	سایز برش	قیمت (ریال)	کد کالا	ردیف
0.21	Φ85	57	24°	950	آفتابی	Φ75	10,200,000	LED SP-RA-HJII 10W-3000	1
0.21	Φ85	57	24°	1000	نچرال	Φ75	10,200,000	LED SP-RA-HJII 10W-4000	2
0.35	Φ116	82	24°	1520	آفتابی	Φ100	14,900,000	LED SP-RA-HJII 16W-3000	3
0.35	Φ116	82	24°	1600	نچرال	Φ100	14,900,000	LED SP-RA-HJII 16W-4000	4
0.9	Φ170	137	24°	4000	آفتابی	Φ150	26,000,000	LED SP-RA-HJII 40W-3000	5
0.9	Φ170	137	24°	4000	نچرال	Φ150	26,000,000	LED SP-RA-HJII 40W-4000	6

Dimmable	محدوده ولتاژ کارکرد	ضریب نمودرنگ	محدوده ولتاژ ورودی	روش نصب	رنگ بدنه
NO	176-265	>80	AC220-240V	چراغ های توکار	سفید
درجه حفاظت	جنس بدنه	ثبات شار نوری	محدوده دمای کارکرد		
IP20	PC	30000	-10~45		

طراحی بعدی



2yrs Warranty



Flicker Free

Type	D (mm)	Φ (mm)	H (mm)
LED SP - RA HJII 10 W	85	75	57
LED SP - RA HJII 16 W	116	100	82
LED SP - RA HJII 40 W	170	150	137

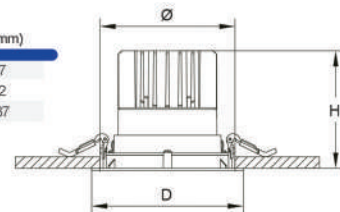

تعداد در کارتن آئتم ها (وات)

10 W	30
16 W	32
40 W	12

موارد مصرف



خانه



هتل



مغازه



رستوران

نمودار پخش نور

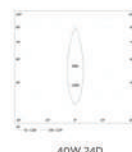
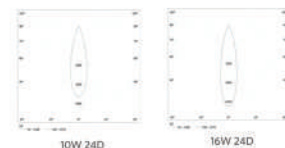

قیمت های فوق شامل 9% مالیات بر ارزش افزوده و عوارض می باشد

LED Spot GR HJ

چراغ اسپات ایچ - جی گریب



وزن محصول KG	طول و عرض MM	ارتفاع MM	زاویه تابش (°)	LM شار نوری چراغ	CCT رنگ نور	سایز برش	قیمت (ریال)	کد کالا	ردیف
1.082	205*115	83	24°	2000	نچرال	175*95	22,200,000	LED SP-GR-HJII-2 20W-4000	1
1.296	147*147	117	24°	2000	نچرال	130*130	24,100,000	LED SP-GR-HJII-1 20W-4000	2
2.318	264*147	117	24°	4000	نچرال	255*130	43,300,000	LED SP-GR-HJII-2 40W-4000	3
1.296	147*147	117	24°	3000	نچرال	130*130	29,500,000	LED SP-GR-HJII-1 30W-4000	4
3.318	264*147	117	24°	6000	نچرال	255*130	52,300,000	LED SP-GR-HJII-2 60W-4000	5
1.935	185*185	145	24°	4000	نچرال	165*165	/	LED SP-GR-HJII-1 40W-4000	6
3.566	340*184	145	24°	7600	نچرال	320*165	/	LED SP-GR-HJII-2 80W-4000	7

Dimmable	محدوده ولتاژ کارکرد	ضریب نمود رنگ	محدوده ولتاژ ورودی	روش نصب	رنگ بدنه
NO	176-265	≥80	AC220-240V	چراغ های توکار	سفید
درجه حفاظت	جنس بدنه	ثبات شار نوری	محدوده دمایی کارکرد		
IP20	PC + آلومینیوم	30000	-25~+50		

طراحی بعدی

Model	L (mm)	W (mm)	H (mm)	Cut Out (mm)
LED SP-GR-HJII-2 20W	205	115	83	175*95
LED SP-GR-HJII-1 20W	147	147	117	130*130
LED SP-GR-HJII-2 40W	264	147	117	255*130
LED SP-GR-HJII-1 30W	147	147	117	130*130
LED SP-GR-HJII-2 60W	264	147	117	255*130
LED SP-GR-HJII-1 40W	185	185	145	165*165
LED SP-GR-HJII-2 80W	340	185	145	320*165

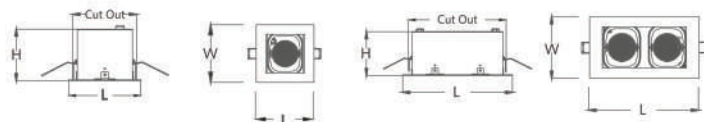

موارد مصرف



نمودار پخش نور

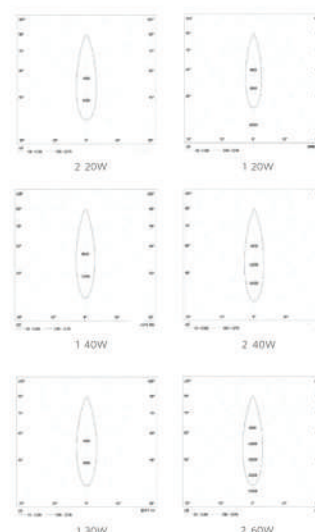

آیتم ها (وات)	تعداد در کارتن
HJII-2 20W	6
HJII-1 20W	8
HJII-2 40W	4
HJII-1 30W	8
HJII-2 60W	4
HJII-1 40W	8
HJII-2 80W	4

قیمت های فوق شامل 9% مالیات بر ارزش افزوده و عوارض می باشد

LED Spot TR UII

چراغ اسپات ترک یو - 2



وزن محصول KG	قطر MM	ارتفاع MM	زاویه تابش (°)	LM شار نوری چراغ	CCT رنگ نور	سایز برش	قیمت (ریال)	کد کالا	ردیف
0.275	Φ54	141	24	630	آفتابی	/	/	LED SP-TR-UII 10W-3000BK	1
0.275	Φ54	141	24	630	نچرال	/	/	LED SP-TR-UII 10W-4000BK	2
0.275	Φ54	141	24	630	مهتابی	/	/	LED SP-TR-UII 10W-5700BK	3
0.275	Φ54	141	24	630	آفتابی	/	/	LED SP-TR-UII 10W-3000WH	4
0.275	Φ54	141	24	630	نچرال	/	/	LED SP-TR-UII 10W-4000WH	5
0.275	Φ54	141	24	630	مهتابی	/	/	LED SP-TR-UII 10W-5700WH	6
0.275	Φ54	141	24	1260	آفتابی	/	/	LED SP-TR-UII 20W-3000BK	7
0.275	Φ54	141	24	1260	نچرال	/	/	LED SP-TR-UII 20W-4000BK	8
0.275	Φ54	141	24	1260	مهتابی	/	/	LED SP-TR-UII 20W-5700BK	9
0.275	Φ54	141	24	1260	آفتابی	/	/	LED SP-TR-UII 20W-3000WH	10
0.275	Φ54	141	24	1260	نچرال	/	/	LED SP-TR-UII 20W-4000WH	11
0.275	Φ54	141	24	1260	مهتابی	/	/	LED SP-TR-UII 20W-5700WH	12
0.434	Φ81	165	24	2250	آفتابی	/	14,100,000	LED SP-TR-UII 30W-3000BK	13
0.434	Φ81	165	24	2250	نچرال	/	14,100,000	LED SP-TR-UII 30W-4000BK	14
0.434	Φ81	165	24	2250	مهتابی	/	14,100,000	LED SP-TR-UII 30W-5700BK	15
0.434	Φ81	165	24	2250	آفتابی	/	14,100,000	LED SP-TR-UII 30W-3000WH	16
0.434	Φ81	165	24	2250	نچرال	/	14,100,000	LED SP-TR-UII 30W-4000WH	17
0.434	Φ81	165	24	2250	مهتابی	/	14,100,000	LED SP-TR-UII 30W-5700WH	18

Dimmable	محدوده ولتاژ کارکرد	ضریب نمودرنگ	محدوده ولتاژ ورودی	روش نصب	رنگ بدنه
NO	176-265	≥80	AC220-240V	براکت ریلی	سفید/مشکی
درجه حفاظت		جنس بدنه		ثبات شار نوری	محدوده دمای کارکرد
IP20		آلیاژ آلومینیوم		20000	-10~+45



تعداد در کارتن	آیتم ها (وات)
20	10 W
20	20 W
12	30 W

اکسسوری	طول	رنگ
LG310/WH/C	100	White
LG310/BK/C	100	Black
3LGB/I/WH	/	White
3LGB/I/BK	/	Black

نمودار پخش نور

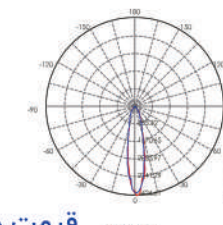

قیمت های فوق شامل 9% مالیات بر ارزش افزوده و عوارض می باشد

LED PBL UIII

پنل بک لایت یو-3



وزن محصول KG	قطر MM	ارتفاع MM	زاویه تابش (°)	LM شار نوری چراغ	CCT رنگ نور	سایز برش	قیمت (ریال)	کد کالا	ردیف
1.78	/	35	110	3825	نچرال	Φ570	16,200,000	LED PL-RC-UIII SQ595-45W-4000	1
1.78	/	35	110	3825	مهتابی	Φ570	16,200,000	LED PL-RC-UIII SQ595-45W-6500	2

Dimmable	محدوده ولتاژ کارکرد	ضریب نمودرنگ	محدوده ولتاژ ورودی	روش نصب	رنگ بدنه
NO	176-264	≥80	220-240	روکار با پراکت / توکار / آویز	سفید
درجه حفاظت		جنس بدنه		ثبات شار نوری	محدوده دمای کارکرد
IP20		آ لو منیوم		30000	-10~45



2yrs Warranty



Flicker Free

طراحی بعدی

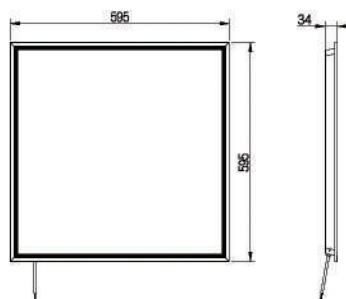

تعداد در کارتن آیتم ها (وات)

45 W

8

موارد مصرف



نمودار پخش نور

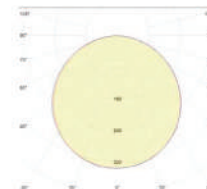

قیمت های فوق شامل 9% مالیات بر ارزش افزوده و عوارض می باشد

LED UII HF

براکت دیواری اچ - اف

وزن محصول KG	قطر MM	ارتفاع MM	زاویه تابش (°)	LM شار نوری چراغ	CCT رنگ نور	سایز برش	قیمت (ریال)	کد کالا	ردیف
0.419	/	47	120	2000	نچرال	/	7,500,000	LED-E-HF Batten-SF-1200mm 18W - 4000	1
0.419	/	47	120	2000	مهتابی	/	7,500,000	LED-E-HF Batten-SF-1200mm 18W - 6500	2
0.701	/	47	120	4000	نچرال	/	14,500,000	LED-E-HF Batten-SF- 600mm 36W - 4000	3
0.701	/	47	120	4000	مهتابی	/	14,500,000	LED-E-HF Batten-SF- 600mm 36W - 6500	4

Dimmable	محدوده ولتاژ کارکرد	ضریب نمود رنگ	محدوده ولتاژ ورودی	روش نصب	رنگ بدنه
/	198~264	≥80	220~240	روکار / آویز	سفید , خاکستری
درجه حفاظت		جنس بدنه		محدوده دمای کارکرد	
IP 20		پلی کربنات		-20~45	
		ثبات شار نوری			
		20000			



طراحی بعدی

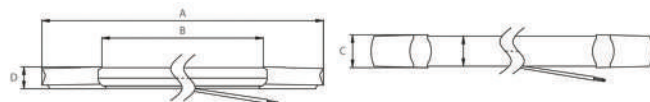

کد کالا	A(mm)	B(mm)	C(mm)	D(mm)
U HF Linear 32W 6500K IBU F	1200	1040	43	28.5
U HF Linear 32W 4000K IBU F	1200	1040	43	28.5
U HF Linear 16W 6500K IBU-F	600	440	43	28.5
U HF Linear 16W 4000K IBU F	600	440	43	28.5

تعداد در کارتن آیتم ها (وات)

18 W	20
36 W	20

موارد مصرف



نمودار پخش نور

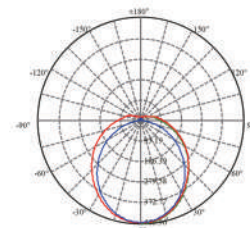

قیمت های فوق شامل 9% مالیات بر ارزش افزوده و عوارض می باشد

LED FL EQ

پرژکتور ای - کیو



وزن محصول KG	ثبات شار نوری	ارتفاع MM	زاویه تابش (°)	LM شار نوری چراغ	CCT رنگ نور	سایز برش	قیمت (ریال)	کد کالا	ردیف
3.72	30000	50	35×80	15000	مهتابی	/	71,500,000	LED FL-EQ 150W SPD - 5700	1
3.72	30000	50	35×80	15000	نچرال	/	71,500,000	LED FL-EQ 150W SPD - 4000	2
4.37	30000	54	35×80	20000	نچرال	/	82,700,000	LED FL-EQ 200W SPD - 4000	3
4.37	30000	54	35×80	20000	مهتابی	/	82,700,000	LED FL-EQ 200W SPD - 5700	4

Dimmable	محدوده ولتاژ کاربرد	ضریب نمودرنگ	محدوده ولتاژ ورودی	روش نصب	رنگ بدنه
/	176-265	≥80	AC220-240V	روکار با براکت	خاکستری
درجه حفاظت		جنس بدنه		قطر	محدوده دمای کاربرد
IP66		آلومینیوم دایکاست		/	-30~+50



طراحی بعدی

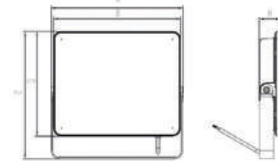

کد کالا	A(mm)	B(mm)	C(mm)	D(mm)	H(mm)
LED FL-EQ 150W SPD	322	310	310	255	50
LED FL-EQ 200W SPD	352	340	363	300	54

تعداد در کارتن	آیتم ها (وات)
4	150 W
4	200 W

موارد مصرف



نمودار پخش نور

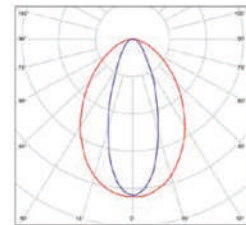

قیمت های فوق شامل 9% مالیات بر ارزش افزوده و عوارض می باشد

LED FL EQ

پرژکتور ای - کیو



وزن محصول KG	ثبات شار نوری	ارتفاع MM	زاویه تابش (°)	LM شار نوری چراغ	CCT رنگ نور	سایز برش	قیمت (ریال)	کد کالا	ردیف
0.7	3000	36	80	2700	آفتابی	/	12,700,000	LED FL-EQII 30W - 3000	1
0.7	3000	36	80	2850	نچرال	/	12,700,000	LED FL-EQII 30W - 4000	2
0.7	3000	36	80	2850	مهتابی	/	12,700,000	LED FL-EQII 30W - 5700	3
0.99	3000	36	80	4500	آفتابی	/	17,300,000	LED FL-EQII 50W - 3000	4
0.99	3000	36	80	4750	نچرال	/	17,300,000	LED FL-EQII 50W - 4000	5
0.99	3000	36	80	4750	مهتابی	/	17,300,000	LED FL-EQII 50W - 5700	6
1.71	3000	36	80	9500	نچرال	/	29,800,000	LED FL-EQII 100W - 4000	7
1.71	3000	36	80	9500	مهتابی	/	29,800,000	LED FL-EQII 100W - 5700	8

Dimmable	محدوده ولتاژ کاربرد	ضریب نمودرنگ	محدوده ولتاژ ورودی	روش نصب	رنگ بدنه
/	176-265	≥80	AC220-240V	روکار با براکت	خاکستری
درجه حفاظت		جنس بدنه		قطر	محدوده دمای کاربرد
IP66		آلومینیوم دایکاست		/	-30~+50



2yrs Warranty



Flicker Free



30000 hrs



650°C Antiflaming



TUV Approved



Higher Brightness



Uniform Light Colors



High Efficiency



No Blue Light

طراحی بعدی

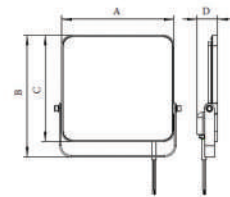

کد کالا	A(mm)	B(mm)	C(mm)	D(mm)
LED FL-EQII 30W	155	175	150	36
LED FL-EQII 50W	195	212	185	36
LED FL-EQII 100W	270	291	260	36

موارد مصرف



قضا سازی



میدان



پارکینگ



ساختمان



پیلیرد

نمودار پخش نور

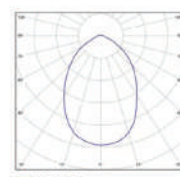

قیمت های فوق شامل 9% مالیات بر ارزش افزوده و عوارض می باشد

LED Outdoor Spot

چراغ اسپات جت لایت



وزن محصول KG	قطر MM	ارتفاع MM	زاویه تابش (°)	LM شار نوری چراغ	CCT رنگ نور	سایز برش	قیمت (ریال)	کد کالا	ردیف
0.82	82	165	8	810	آفتابی	/	25,900,000	LED Outdoor Spot-EII 9W-8D -3000	1
0.82	82	165	36	700	آفتابی	/	25,900,000	LED Outdoor Spot-EII 9W-36D-3000	2
1.02	126	155	8	1600	آفتابی	/	34,800,000	LED Outdoor Spot-EII 18W-8D -3000	3
1.02	126	155	36	1500	آفتابی	/	34,800,000	LED Outdoor Spot-EII 18W-36D-3000	4
1.65	155	170	8	3200	آفتابی	/	45,100,000	LED Outdoor Spot-EII 36W-8D -3000	5
1.65	155	170	36	3000	آفتابی	/	45,100,000	LED Outdoor Spot-EII 36W-36D-3000	6

Dimmable	محدوده ولتاژ کارکرد	ضریب نمود رنگ	محدوده ولتاژ ورودی	روش نصب	رنگ بدنه
NO	176-264	≥80	220-240	روکار با براکت	مشکی
درجه حفاظت		جنس بدنه		محدوده دمای کارکرد	
IP66		آلومینیوم دایکاست		30000	
				-30~50°C	



2yrs Warranty



Flicker Free

طراحی بعدی

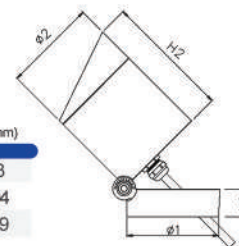

کد کالا	Φ1(mm)	Φ2(mm)	H1(mm)	H2(mm)
LED OS-EII 9W	82	82	25	83
LED OS-EII 18W	82	126	25	104
LED OS-EII 36W	82	155	25	119

تعداد در کارتن

آیتم ها (وات)	تعداد در کارتن
9 W	12
18 W	6
36 W	4

موارد مصرف



فضا سازی

مبادین

ساختمان

نمودار پخش نور

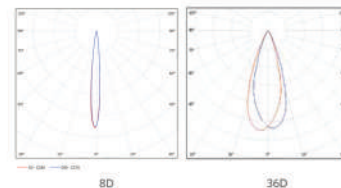

LED Outdoor Spot E Spike-BL



رنگ جنس بدنه

مشکی آلومینیوم

قیمت های فوق شامل 9% مالیات بر ارزش افزوده و عوارض می باشد

LED Inground E

چراغ دفنی



وزن محصول KG	قطر MM	ارتفاع MM	زاویه تابش (°)	LM شار نوری چراغ	CCT رنگ نور	سایز برش	قیمت (ریال)	کد کالا	ردیف
0.30	60	64	15	70	آفتابی	54	18,200,000	LED Inground-E 1W-3000	1
0.30	60	64	15	70	نچرال	54	18,200,000	LED Inground-E 1W-4000	2
0.49	90	90	20	270	آفتابی	90	21,300,000	LED Inground-E 3W-3000	3
0.49	90	90	20	270	نچرال	90	21,300,000	LED Inground-E 3W-4000	4
0.74	120	90	20	550	آفتابی	115	26,900,000	LED Inground-E 6W-3000	5
0.74	120	90	20	550	نچرال	115	26,900,000	LED Inground-E 6W-4000	6
1.45	160	110	20	1400	آفتابی	160	45,200,000	LED Inground-E 15W-3000	7
1.45	160	110	20	1400	نچرال	160	45,200,000	LED Inground-E 15W-4000	8
2.05	200	110	45	3200	آفتابی	200	65,400,000	LED Inground-E 36W-3000	9
2.05	200	110	45	3200	نچرال	200	65,400,000	LED Inground-E 36W-4000	10

Dimmable	محدوده ولتاژ کارکرد	ضریب نمودرنگ	محدوده ولتاژ ورودی	روش نصب	رنگ بدنه
/	24	≥80	24VDC	نصب توکار	نقره ایی
درجه حفاظت		جنس بدنه		ثبات شار نوری	محدوده دمای کارکرد
IP67		فولاد ضد زنگ + آلومینیوم		30000	-30~50

کالا	سایز برش	عمق
LED IG-E 1W	54	60
LED IG-E 3W	90	88
LED IG-E 6W	115	86
LED IG-E 15W	160	106
LED IG-E 36W	200	106

طراحی برش

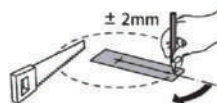

طراحی بعدی

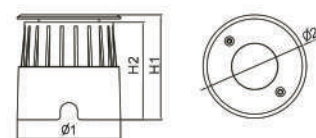

2yrs Warranty



Flicker Free

موارد مصرف



قضا سازی



میادین



ساختمان

Model Name	Ø1(mm)	Ø2(mm)	H1(mm)	H2(mm)
LED IG-E 1W	53	60	64	60
LED IG-E 3W	90	90	90	85
LED IG-E 6W	115	120	90	85
LED IG-E 15W	160	160	110	102.5
LED IG-E 36W	200	200	110	102.5

نمودار پخش نور (آیتم ها وات)

1 W	20
3 W	8
6 W	8
15 W	4
36 W	2

نمودار پخش نور

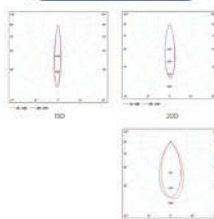

LED Powersupply



درجه حفاظت	رنگ	جنس بدنه
IP67	نقره ایی	آلومینیوم

قیمت های فوق شامل 9% مالیات بر ارزش افزوده و عوارض می باشد

LED Wall Light

چراغ دیواری دکوراتیو



وزن محصول KG	قطر MM	ارتفاع MM	زاویه تابش (°)	LM شار نوری چراغ	CCT رنگ نور	سایز برش	قیمت (ریال)	کد کالا	ردیف
0.6	/	105	15	700	آفتابی	/	34,800,000	LEDWallLight-10W-15D-BL-3000	1
0.6	/	105	15	700	نچرال	/	34,800,000	LEDWallLight-10W-15D-BL-4000	2
0.6	/	105	15	700	آفتابی	/	34,800,000	LEDWallLight-10W-15D-WH-3000	3
0.6	/	105	15	700	نچرال	/	34,800,000	LEDWallLight-10W-15D-WH-4000	4

Dimmable	محدوده ولتاژ کاربرد	ضریب نمودرنگ	محدوده ولتاژ ورودی	روش نصب	رنگ بدنه
/	AC85~265V	80	AC100-240V	نصب دیواری	سفید، مشکی
درجه حفاظت	جنس بدنه	ثبات شار نوری	محدوده دمای کاربرد		
IP65	آلومینیوم	50000	-30~45		



2yrs Warranty Flicker Free

موارد مصرف

تعداد در کارتن

10 W

18

موارد مصرف



نمودار پخش نور

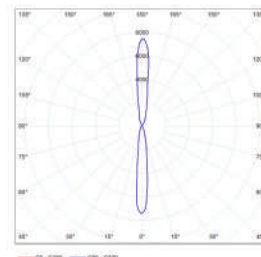

قیمت های فوق شامل 9% مالیات بر ارزش افزوده و عوارض می باشد

LED Highbay-E II

چراغ هایبی ای - 2



وزن محصول KG	قطر MM	ارتفاع MM	زاویه تابش (°)	LM شار نوری چراغ	CCT رنگ نور	سایز برش	قیمت (ریال)	کد کالا	ردیف
4/59	420	159	90	31200	مهتابی	/	151,600,000	LED Highbay E II 240W-5700	1

رنگ بدنه	روش نصب	محدوده ولتاژ ورودی	ضریب نمودرنگ	محدوده ولتاژ کارکرد	Dimmable
نقره ایی	روکار با براکت	AC220-240V	≥80	220-240	/
محدوده دمای کارکرد	ثبات شار نوری	جنس بدنه	درجه حفاظت		
-30~50°C	50000	آلومینیوم دایکاست	IP65		



2yrs Warranty



Flicker Free

طراحی بعدی

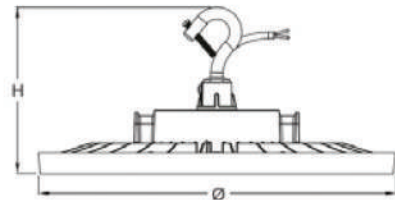

Model	Ø (mm)	H (mm)
LED HB-E II 240W-GP	420	159

موارد مصرف	تعداد در کارتن
200 W	2

موارد مصرف



نمودار پخش نور

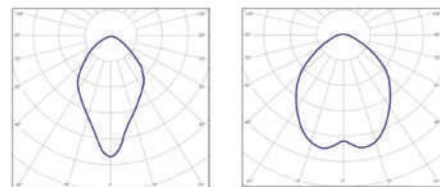

قیمت های فوق شامل 9% مالیات بر ارزش افزوده و عوارض می باشد

LED bulkhead E

چراغ دیواری



وزن محصول KG	ارتفاع MM	زاویه تابش (°)	LM شار نوری چراغ	CCT رنگ نور	سایز برش	قیمت (ریال)	کد کالا	ردیف
0.28	43	/	650	نچرال	/	7,000,000	LED bulkhead-E 6.5W-4000 GR	1
0.28	43	/	650	مهتابی	/	7,000,000	LED bulkhead-E 6.5W-6500 GR	2
0.34	43	/	1300	نچرال	/	8,600,000	LED bulkhead-E 13W-4000 GR	3
0.34	43	/	1300	مهتابی	/	8,600,000	LED bulkhead-E 13W-6500 GR	4
0.58	65	/	2000	نچرال	/	13,300,000	LED bulkhead-E 20W-4000 GR	5
0.58	65	/	2000	مهتابی	/	13,300,000	LED bulkhead-E 20W-6500 GR	6
0.88	71	/	3000	نچرال	/	16,900,000	LED bulkhead-E 30W-4000 GR	7
0.88	71	/	3000	مهتابی	/	16,900,000	LED bulkhead-E 30W-6500 GR	8
0.28	43	/	650	مهتابی	/	7,000,000	LED bulkhead-E 6.5W-6500 WH	9
0.34	43	/	1300	نچرال	/	8,600,000	LED bulkhead-E 13W-4000 WH	10
0.34	43	/	1300	مهتابی	/	8,600,000	LED bulkhead-E 13W-6500 WH	11
0.58	65	/	2000	نچرال	/	13,300,000	LED bulkhead-E 20W-4000 WH	12
0.58	65	/	2000	مهتابی	/	13,300,000	LED bulkhead-E 20W-6500 WH	13
0.88	71	/	3000	نچرال	/	16,900,000	LED bulkhead-E 30W-4000 WH	14
0.88	71	/	3000	مهتابی	/	16,900,000	LED bulkhead-E 30W-6500 WH	15

Dimmable	محدوده ولتاژ کارکرد	ضریب نمود رنگ	محدوده ولتاژ ورودی	روش نصب	رنگ بدنه
NO	/	≥80	AC220-240V	روکار	خاکستری / سفید
درجه حفاظت	جنس بدنه	ثبات شار نوری	محدوده دمای کارکرد		
IP65	PC	30000	-25~45°C		



طراحی بعدی

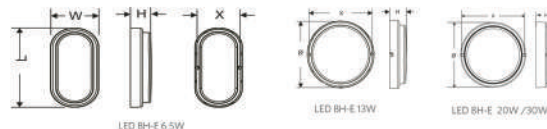

Model	L (mm)	W (mm)	Φ (mm)	H (mm)	X (mm)
LED BH-E-6.5W	205	100	/	43	88
LED BH-E-13W	/	/	φ175	43	160
LED BH-E-20W	/	/	φ220	65	204
LED BH-E-30W	/	/	φ280	71	263

آیتم ها (وات)	تعداد در کارتن
6.5 W	45
13 W	50
20 W	10
30 W	10

موارد مصرف



طراحی بعدی

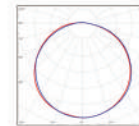

قیمت های فوق شامل 9% مالیات بر ارزش افزوده و عوارض می باشد

LED Waterproof EP

قاب پارکینگی واترپروف



وزن محصول KG	قطر MM	ارتفاع MM	زاویه تابش(°)	LM شار نوری چراغ	CCT رنگ نور	پرش فرورفته	قیمت (ریال)	کد کالا	ردیف
0.73	/	56	/	/	/	/	10,100,000	LED WP-EP L600-2T-D	1
1/28	/	56	/	/	/	/	13,600,000	LED WP-EP L1200-2T-D	2

Dimmable	محدوده ولتاژ کارکرد	ضریب نمود رنگ	محدوده ولتاژ ورودی	روش نصب	رنگ بدنه
/	/	/	AC100-240V(LED T8)	روکار با براکت	خاکستری
درجه حفاظت		جنس بدنه	ثبات شار نوری	محدوده دمای کارکرد	
IP65		PC	/	-30~45°C	



طراحی بعدی

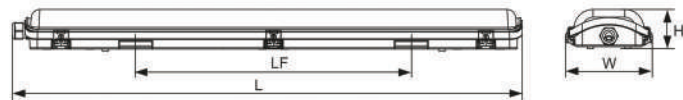

کد کالا	L(mm)	W(mm)	H(mm)	LF(mm)
LED WP-EP 600-2T-D	688	116	56	370
LED WP-EP 1200-2T-D	1288	116	56	860

آیتم ها	تعداد در کارتن
600-2T-D	10
1200-2T-D	8

موارد مصرف



قیمت های فوق شامل 9% مالیات بر ارزش افزوده و عوارض می باشد

LED E1

لامپ ای - 1



وزن محصول KG	قطر MM	ارتفاع MM	زاویه تابش (°)	LM شار نوری چراغ	CCT رنگ نور	سایز برش	قیمت (ریال)	کد کالا	ردیف
/	/	/	180°	450	آفتابی	/	1,300,000	LED-E1-P45-E27-5W-CT-V7-3000	1
/	/	/	180°	450	نچرال	/	1,300,000	LED-E1-P45-E27-5W-CT-V7-4000	2
/	/	/	180°	450	مهتابی	/	1,300,000	LED-E1-P45-E27-5W-CT-V7-6500	3
/	/	/	180°	810	آفتابی	/	1,800,000	LED-E1-A60-E27-9W-3000	4
/	/	/	180°	810	نچرال	/	1,800,000	LED-E1-A60-E27-9W-4000	5
/	/	/	180°	810	مهتابی	/	1,800,000	LED-E1-A60-E27-9W-6500	6
/	/	/	180°	1400	آفتابی	/	2,400,000	LED-E1-A70-E27-14W-3000	7
/	/	/	180°	1400	نچرال	/	2,400,000	LED-E1-A70-E27-14W-4000	8
/	/	/	180°	1400	مهتابی	/	2,400,000	LED-E1-A70-E27-14W-6500	9

Dimmable	محدوده ولتاژ کاربرد	ضریب نمودرنگ	محدوده ولتاژ ورودی	انرژی مصرفی	رنگ بدنه
NO	176-264V~	80	220-240V~	+A	سفید
درجه حفاظت		جنس بدنه		محدوده دمای کاربرد	
IP 20		آلومینیوم PBT		-20°C~+40°C	



موارد مصرف



طراحی بعدی

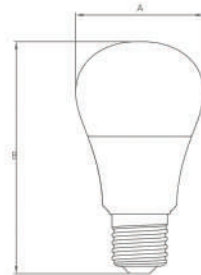

آیتم ها (وات)	تعداد در کارتن
5 W	100
9 W	50
14 W	50

	P45 E27	P45 B22	A55 E27	A55 B22	A60 E27	A60 B22	A70 E27	A70 B22
A(mm)	Φ46	Φ46	Φ55	Φ55	Φ60	Φ60	Φ70	Φ70
B(mm)	81	79	100	98	109	107	128	126

قیمت های فوق شامل 9% مالیات بر ارزش افزوده و عوارض می باشد



LED Eco save

لامپ اِکو سیو

وزن محصول KG	زاویه تابش (°)	LM شار نوری چراغ	CCT رنگ نور	سایز برش	قیمت (ریال)	کد کالا	ردیف
0/175	200°	2000	مهتابی	/	3,000,000	LED-Eco Save1-HPB-E27-20W-6500	1
0/242	200°	3000	مهتابی	/	5,000,000	LED-Eco Save1-HPB-E27-30W-6500	2
0/316	200°	4000	مهتابی	/	6,900,000	LED-Eco Save1-HPB-E27-40W-6500	3
0/451	200°	5000	مهتابی	/	8,800,000	LED-Eco Save1-HPB-E27-50W-6500	4

Dimmable	محدوده ولتاژ کاربرد	ضریب نمودرنگ	محدوده ولتاژ ورودی	انرژی مصرفی	رنگ بدنه
NO	176-264V~	80	220-240V~	+A	سفید
درجه حفاظت		جنس بدنه		ثبات شار نوری	محدوده دمای کاربرد
IP20		آلومینیوم PBT		20000hrs	-20°C ~ +40°C

موارد مصرف

طراحی بعدی



2 yrs Warranty



Flicker Free



خانه



هتل



مغازه



کارخانه



پارکینگ



اتبار

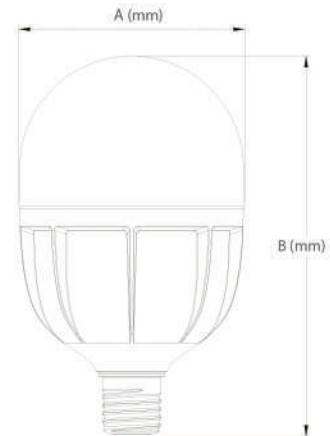

تعداد در کارتن آئتم ها (وات)

20 W	20
30 W	20
40 W	10
50 W	8

	20W	30W	40W	50W
A(mm)	Φ80	Φ100	Φ115	Φ130
B(mm) (E277)	142	171	196	216
B(mm) (B22)	140	169	194	214

قیمت های فوق شامل 9% مالیات بر ارزش افزوده و عوارض می باشد



LED ES1

لامپ سوله ای ای - اس - 1

وزن محصول KG	زاویه تابش (°)	LM شارنوری چراغ	CCT رنگ نور	سایز برش	قیمت (ریال)	کد کالا	ردیف
0/60	180°	9000	مهتابی	/	36,400,000	LED-ES1-HPB-E27-100W-6500	1

Dimmable	محدوده ولتاژ کارکرد	ضریب نمودرنگ	محدوده ولتاژ ورودی	انرژی مصرفی	رنگ بدنه
NO	176-264V~	80	220-240V~	+A	سفید
درجه حفاظت		جنس بدنه		ثبات شارنوری	محدوده دمای کارکرد
IP20		آلومینیوم دایکاست		20000hrs	-20°C~+40°C



2yrs Warranty



Flicker Free

طراحی بعدی

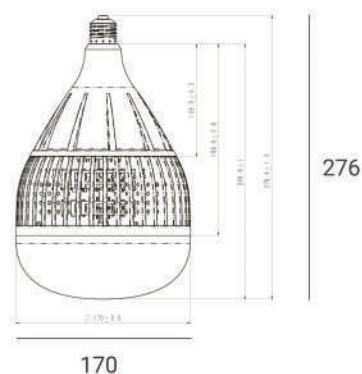

تعداد در کارتن آیتم ها (وات)

100 W | 6

موارد مصرف



نمودار پخش نور

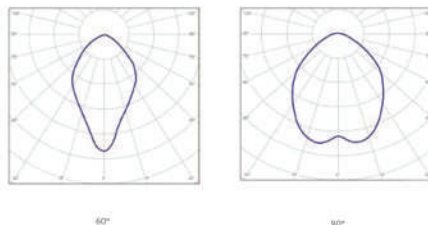

قیمت های فوق شامل 9% مالیات بر ارزش افزوده و عوارض می باشد

LED E2 GU10

لامپ جی - یو - 10



وزن محصول KG	قطر MM	ارتفاع MM	زاویه تابش (°)	LM شار نوری چراغ	CCT رنگ نور	سایز برش	قیمت (ریال)	کد کالا	ردیف
0/052	/	/	36°	400	آفتابی	/	1,700,000	LED-E2-GU10-4.5W-36D-2700	1
0/052	/	/	36°	430	مهتابی	/	1,700,000	LED-E2-GU10-4.5W-36D-6500	2
0/052	/	/	36°	500	آفتابی	/	1,900,000	LED-E2-GU10-6W-36D-2700	3
0/052	/	/	36°	550	نچرال	/	1,900,000	LED-E2-GU10-6W-36D-4000	4
0/052	/	/	36°	550	مهتابی	/	1,900,000	LED-E2-GU10-6W-36D-6500	5
0/083	/	/	36°	680	آفتابی	/	2,400,000	LED-E2-GU10-8W-36D-2700	6
0/083	/	/	36°	700	نچرال	/	2,400,000	LED-E2-GU10-8W-36D-4000	7
0/083	/	/	36°	700	مهتابی	/	2,400,000	LED-E2-GU10-8W-36D-6500	8

Dimmable	محدوده ولتاژ کاربرد	ضریب نمود رنگ	محدوده ولتاژ ورودی	انرژی مصرفی	رنگ بدنه
NO	176-264	>80	220-240	+A	سفید
درجه حفاظت		جنس بدنه		محدوده دمای کاربرد	
IP20		آلومینیوم + پلاستیک		20000hrs	
		ثبات شار نوری			
		20000hrs			

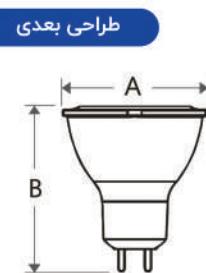

آیتم ها (وات)	تعداد در کارتن
4.5 W	100
6 W	100
8 W	100

	MR16 5/6w	MR16 8w	GU10/GX5,3 5/6w	MR16 8w
A(mm)	Φ50	Φ50	Φ50	Φ50
B(mm)	45	48	54	57

قیمت های فوق شامل 9% مالیات بر ارزش افزوده و عوارض می باشد

LED T8 U2

لامپ مهتابی تی - 8



وزن محصول KG	قطر MM	ارتفاع MM	زاویه تابش (°)	LM شار نوری چراغ	CCT رنگ نور	سایز برش	قیمت (ریال)	کد کالا	ردیف
0/28	/	/	200°	1900	نچرال	/	1,700,000	LED-T8-U2-dbl-18W-1200mm-4000	1
0/28	/	/	200°	1900	مهتابی	/	1,700,000	LED-T8-U2-dbl-18W-1200mm-6500	2

Dimmable	محدوده ولتاژ کاربرد	ضریب نمود رنگ	محدوده ولتاژ ورودی	انرژی مصرفی	رنگ بدنه
NO	/	70	220-240	+A	سفید
درجه حفاظت		جنس بدنه		ثبات شار نوری	محدوده دمای کاربرد
IP20		آلومینیوم		15000hrs	-20°C~+45°C



2yrs Warranty



Flicker Free

طراحی بعدی

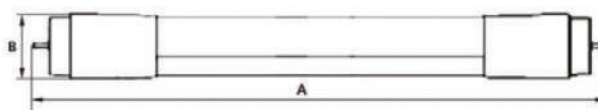

تعداد در کارتن

18 W

آیتم ها (وات)

25

موارد مصرف



خانه



رستوران



هتل



فروشگاه

کد کالا

18 w

A(mm)

L1213

B(mm)

Φ28

اکسسوری



قیمت های فوق شامل 9% مالیات بر ارزش افزوده و عوارض می باشد

LED EcoMax DC 24V Strip

ریسه اکومکس 24 ولت



وزن محصول KG	قطر MM	ارتفاع MM	زاویه تابش (°)	LM شار نوری چراغ	CCT رنگ نور	سایز برش	قیمت (ریال)	کد کالا	ردیف
0/405	/	/	120°	1100	آفتابی	/	2,390,000	LED-E-24/2835-60-BARE-3000-10W	1
0/405	/	/	120°	1100	نچرال	/	2,390,000	LED-E-24/2835-60-BARE-4000-10W	2
0/405	/	/	120°	1100	مهتابی	/	2,390,000	LED-E-24/2835-60-BARE-6500-10W	3
0/155	/	/	120°	1100	آفتابی	/	2,900,000	LED-E-24/2835-60-TUBE-3000-10W	4
0/155	/	/	120°	1200	نچرال	/	2,900,000	LED-E-24/2835-60-TUBE-4000-10W	5
0/155	/	/	120°	1200	مهتابی	/	2,900,000	LED-E-24/2835-60-TUBE-6500-10W	6

Dimmable	محدوده ولتاژ کارکرد	ضریب نمود رنگ	محدوده ولتاژ ورودی	انرژی مصرفی	رنگ بدنه
NO	22.8~25.2V DC	80	24	+A	شفاف
درجه حفاظت		جنس بدنه		محدوده دمای کارکرد	
IP20(Bave) / IP65(Tube)		سیلیکون		-20°C ~ +40°C	



2yrs Warranty

طراحی بعدی

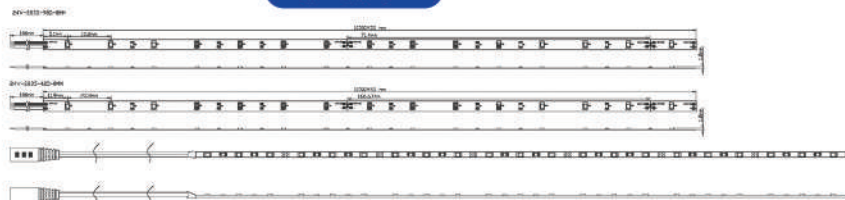

متراژ حلقه آیتم ها

LED-E-BARE	10 M
LED-E-TUBE	10 M

موارد مصرف



مرکز خرید



هتل



رستوران



خانه



بیمارستان

اکسسوری



Input Connector



Middle Connector



LED Driver 60W & 60W*2



Fixing Clip

قیمت های فوق شامل 9% مالیات بر ارزش افزوده و عوارض می باشد

LED-HV-Strip-5050

ریسه آر - جی - بی

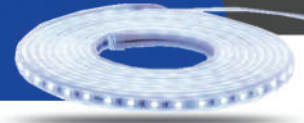

ردیف	کد کالا	قیمت (ریال)	سایز برش	CCT رنگ نور	LM شار نوری چراغ	زاویه تابش نور	ارتفاع MM	قطر	KG
1	LED-HV-Strip-5050-RGB-3.5W-50M	3,968,000	/	/	/	120°	18/5	11	7/72±5%

رنگ بدنه	انرژی مصرفی	محدوده ولتاژ ورودی	ضریب نمود رنگ	محدوده ولتاژ کارکرد	Dimmable
شفاف	+A	220-240	80	22.8~25.2V DC	NO
محدوده دمای کارکرد	ثبات شار نوری	جنس بدنه	درجه حفاظت		
-20°C~+40°C	20000hrs	Pvc	IP65		

طراحی بعدی



2yrs Warranty

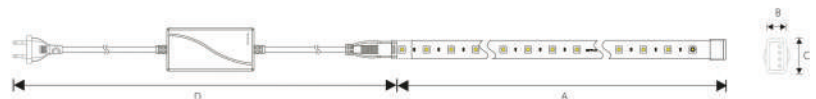

	5050
A(mm)	50000
B(mm)	11
C(mm)	18.5
D(mm)	810

آینم ها

LED-HV-Strip

مترایز حلقه

50 M

موارد مصرف



مرکز خرید



هتل



رستوران



خانه



بیمارستان

اکسسوری



LED RGB Soft Strip HV Accessory package

قیمت های فوق شامل 9% مالیات بر ارزش افزوده و عوارض می باشد

LED U Strip

ریسه شلنگی



وزن محصول KG	زاویه تابش (°)	LM شار نوری چراغ	CCT رنگ نور	سایز برش	قیمت (ریال)	کد کالا	ردیف
7/33	120	750	آفتابی	/	2,090,000	LED U Strip 2835 9W 830-3000	1
7/33	120	750	مهتابی	/	2,090,000	LED U Strip 2835 9W 840-4000	2
7/33	120	750	نچرال	/	2,090,000	LED U Strip 2835 9W 865-6000	3

Dimmable	محدوده ولتاژ کارکرد	ضریب نمود رنگ	محدوده ولتاژ ورودی	انرژی مصرفی	رنگ بدنه
NO	220-240	80	220-240	/	شفاف
درجه حفاظت		جنس بدنه		محدوده دمای کارکرد	
IP65		PVC		-20°C ~ +40°C	

طراحی بعدی



2yrs Warranty

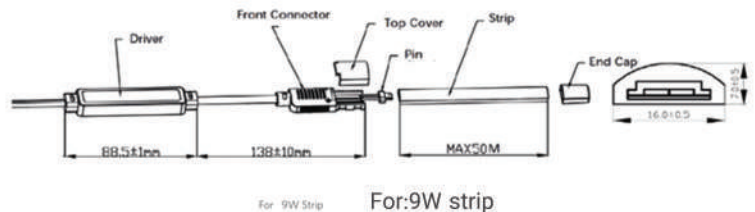

For: 9W Strip For: 9W strip

آیتم ها

LED U Strip 2835

مترایز حلقه

50 M

موارد مصرف



اکسسوری



رنگ جنس بدنه

سفید پلاستیک

قیمت های فوق شامل 9% مالیات بر ارزش افزوده و عوارض می باشد

LED E Strip

ریسه نئون



وزن محصول KG	زاویه تابش (°)	LM شارنوری چراغ	CCT رنگ نور	سایز برش	قیمت (ریال)	کد کالا	ردیف
9/6	120	400	آفتابی	/	2,432,000	LED-E-Strip-2835-8W/M-50M-3000	1
9/6	120	400	نچرال	/	2,432,000	LED-E-Strip-2835-8W/M-50M-4000	2
9/6	120	400	مهتابی	/	2,432,000	LED-E-Strip-2835-8W/M-50M-6500	3

Dimmable	محدوده ولتاژ کاربرد	ضریب نمود رنگ	محدوده ولتاژ ورودی	انرژی مصرفی	رنگ بدنه
NO	200-264	80	220-240	/	سفید شیری
درجه حفاظت	جنس بدنه	ثبات شار نوری	محدوده دمای کاربرد		
IP65	PVC	15000hrs	-20°C~+40°C		

طراحی بعدی



2yrs Warranty

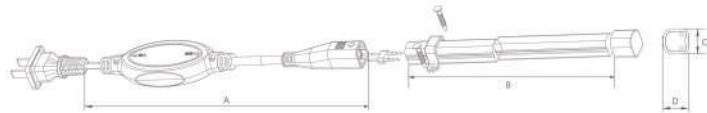

2835

A (mm)	5000 ± 50
B (mm)	770 ± 30
C (mm)	13.5 ± 0.5
D (mm)	13.5 ± 0.5

مترایز حلقه آیتم ها

LED-E-Strip-2835 | 50 M

موارد مصرف



اکسسوری



قیمت های فوق شامل 9% مالیات بر ارزش افزوده و عوارض می باشد

Accessory

لوازم جانبی

ردیف	کد کالا	قیمت (ریال)
1	LED Power Supply-MW-ELG-75W-24V-IP67	57,900,000
2	LED-E-Strip-Driver-60W(1*2)-24CV	16,200,000
3	LED-E-Strip-Driver-60W(1*1)-24CV	9,600,000
4	LED-E-Strip-24V-Input Connector-5A-Bare , 20pcs/bag	725,000
5	LED-E-Strip-24V-Middle Connector-5A-Bare , 20pcs/bag	580,000
6	LED-E-Strip-Fixing Clipse-Tube	125,000
7	LEDStip-U 9W-WF-AccessoryBag	2,700,000
8	LEDStip-U 9W/12W-WF-End Cap	150,000
9	LEDStip-U 9W/12W-WF-FixingClipse	170,000
10	LED-HV-Strip-550-RGB-AccessoryPackage	10,700,000
11	LED-HV-Strip-550-RGB-RemoteController-2	2,400,000
12	LED-E-Strip-Neon-Accessory package	2,100,000
13	LG 310/WH/C	6,700,000
14	LG 310/BK/C	6,700,000
15	3LGB/I/WH	1,300,000
16	3LGB/I/BK	1,300,000
17	LED Outdoor Spot-E Spike-BL	3,400,000

قیمت های فوق شامل 9% مالیات بر ارزش افزوده و عوارض می باشد